

Mikro Hi-Fi komponentni sistem

Uputstvo za upotrebu

© 2011 Sony Corporation

CMT-CX5iP

<http://www.sony.net/>



Made for
iPod iPhone

UPOZORENJE

Kako biste sprečili požar, ne prekrivajte ventilacione otvore uređaja novinama, stolnjacima, zavesama, itd. Ne stavljajte izvore otvorenog plamena na uređaj, kao što su upaljene sveće.

Kako biste smanjili opasnost od požara i električnog udara, nemojte izlagati uređaj kapljanju ili prskanju te nemojte stavljati na njega predmete napunjene tečnošću, kao što su vaze.

Nemojte postavljati uređaj u skučen prostor, kao što je policica za knjige ili ormarić.

S obzirom da se mrežni utikač upotrebljava za odspajanje uređaja iz napajanja, spojite ga u lako dostupnu zidnu utičnicu. Ako se pojave nepravilnosti u radu uređaja, odmah ga odspojite iz zidne utičnice.

Baterije ili uređaji sa umetnutim baterijama ne smeju se izlagati visokim temperaturama, na primer sunčevom svetlu, vatri i sl.

Ovaj uređaj nije odspojen od napajanja sve dok je utikač spojen u utičnicu, čak i ako je uređaj isključen.

Pločica sa podacima nalazi se na donjoj strani uređaja.

UPOZORENJE

Kako bi se sprečile ozlede, ovaj uređaj se treba čvrsto postaviti na zid prema uputstvu za montažu.

OPREZ

Upotreba optičkih instrumenata uz ovaj proizvod povećava opasnost od ozlede oči.

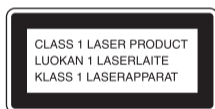

Ovaj uređaj je razvrstan kao laserski proizvod KLASSE 1. Ova oznaka nalazi se na donjoj strani uređaja.

Uređaj poseduje tri feritna jezgra za kablove zvučnika i mrežni kabl.

Nemojte uklanjati feritna jezgra. To može prouzrokovati elektromagnetne smetnje.

Napomena za korisnike: sledeća informacija vredi samo za uređaje koji se prodaju u državama u kojima se primenjuju EU smernice.

Proizvođač ovog uređaja je Sony Corporation 1-7-1 Konan Minato-ku Tokyo, 108-0075 Japan. Ovlašćeni predstavnik za EMC i sigurnost proizvoda je Sony Deutschland GmbH, Hedelfinger Strasse 61, 70327 Stuttgart, Nemačka. Za pitanja servisa i garancije pogledajte adresu na garantnom listu.



Odlaganje stare električne i elektronske opreme (primenjivo u Evropskoj uniji i ostalim evropskim državama sa posebnim sistemima za odlaganje)

Ova oznaka na proizvodu ili na ambalaži označava da se ovaj proizvod ne sme zbrinjivati kao kućni otpad. On treba da bude zbrinut na, za tu namenu na predviđenom mestu za reciklažu električne ili elektronske opreme. Pravilnim zbrinjavanjem uređaja pomažete u sprečavanju mogućih negativnih uticaja po okolinu i ljudsko zdravlje do kojih može doći nepravilnim zbrinjavanjem ovog proizvoda. Reciklažom materijala pomažete u očuvanju prirodnih izvora. Za detaljne informacije o reciklaži ovog proizvoda, molimo kontaktirajte vašu lokalnu upravu, odlagalište otpada ili prodavnicu gde ste kupili proizvod.

Primenjivi pribor: Daljinski upravljač

Položaj tipki

Uređaj (gornja strana)

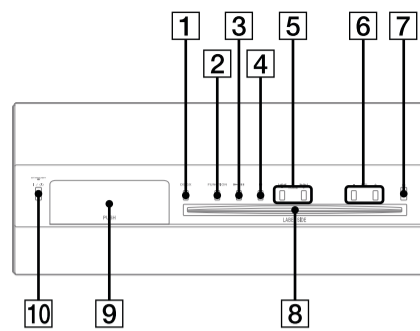

Uređaj (donja strana)

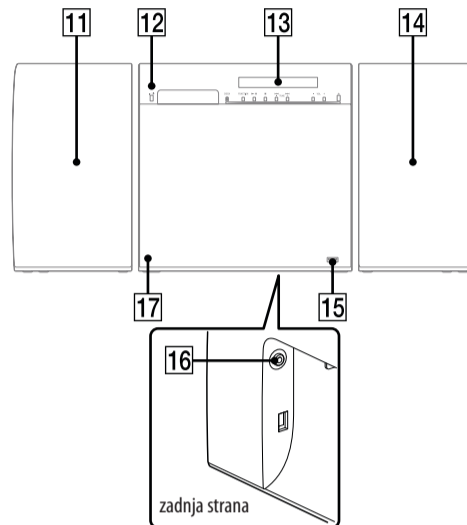

Daljinski upravljač

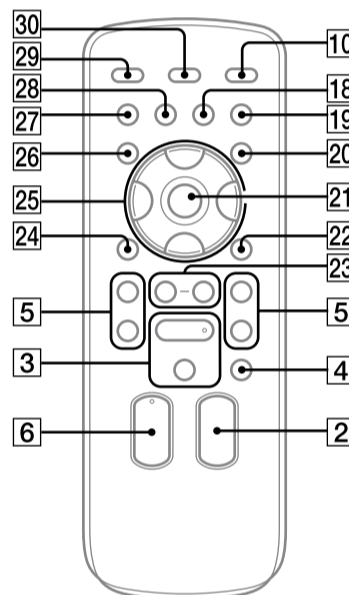

U ovom priručniku opisuju se postupci upotrebe daljinskog upravljača, na isti postupci mogu se izvoditi tipkama na uređaju ako imaju iste ili slične nazive.

Upotreba daljinskog upravljača

Pomerite i skinite poklopac sandučeta za baterije te umetnite dve R6 (veličina AA) baterije (nisu isporučene), prvo stranom , pazeći na oznake polova.

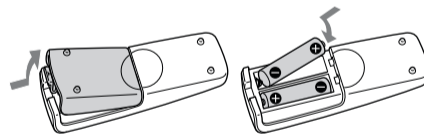

Napomene o upotrebi daljinskog upravljača

- Uz normalnu upotrebu, baterije će trajati približno šest meseci.
- Nemojte istovremeno upotrebljavati staru bateriju sa novom ili različite vrste baterija.
- Ako ne nameravate upotrebljavati daljinski upravljač duže vreme, izvadite baterije kako biste sprečili njegovo oštećivanje zbog curenja elektrolita i korozije.



Odlaganje istrošenih baterija (primenjivo u Evropskoj uniji i ostalim evropskim državama sa posebnim sistemima za odlaganje)

Ova oznaka na bateriji ili na ambalaži označava da se baterija priložena uz ovaj proizvod ne sme zbrinjivati kao kućni otpad.

Na nekim baterijama ovaj simbol može biti u kombinaciji sa hemijskim simbolom. Hemijski simbol za živu (Hg) ili olovo (Pb) se dodaje na baterije koje sadrže više od 0,0005% žive ili 0,004% olova.

Pravilnim zbrinjavanjem baterija pomažete u sprečavanju mogućih negativnih uticaja po okolinu i ljudsko zdravlje do kojih može doći nepravilnim zbrinjavanjem baterija. Reciklažom materijala pomažete u očuvanju prirodnih izvora.

U slučaju da neki proizvod iz sigurnosnih razloga ili zbog performansi ili ispravnosti zahteva stalnu vezu sa ugrađenom baterijom, njenu zamenu valja poveriti isključivo ovlašćenom servisu. Kako bi se garantovalo pravilno rukovanje baterijom, na kraju njenog radnog veka je odnesite na odlagalište za recikliranje električne i elektronske opreme. Za sve ostale baterije molimo da pogledate poglavlje o tome kako sigurno izvaditi bateriju iz uređaja. Odnosite bateriju na odlagalište za recikliranje dotrajalih baterija. Za detaljne informacije o reciklaži ovog proizvoda ili baterije, molimo kontaktirajte vašu lokalnu upravu, odlagalište otpada ili prodavnicu gde ste kupili proizvod.

Napomena o DualDisc diskovima

DualDisc je dvostrani disk koji objedinjuje DVD materijal na jednoj strani i digitalni audio materijal na drugoj. Međutim, s obzirom da strana s audio materijalom ne odgovara Compact Disc (CD) standardu, ne može se garantovati reprodukcija na ovom uređaju.

Audio diskovi kodirani za zaštitu autorskih prava

Ovaj uređaj je dizajniran za reprodukciju diskova koji odgovaraju Compact Disc (CD) standardu. U poslednje vreme neke izdavačke kuće prodaju različite audio diskove sa tehnologijom zaštite autorskih prava. Molimo imajte na umu da neki od tih diskova ne odgovaraju CD standardu i možda se neće reprodukovati na ovom uređaju.

Napomena o licencama i zaštitnim znakovima

- iPhone, iPod, iPod classic, iPod nano i iPod touch su zaštićeni nazivi kompanije Apple Inc., registrovani u SAD-u i drugim zemljama.
- MPEG Layer-3 tehnologija audio kodiranja i patenti imaju licencu Fraunhofer IIS i Thomson.
- Windows Media je registrovani zaštitni znak ili zaštitni znak kompanije Microsoft Corporation u SAD-u i/ili ostalim državama.
- Ovaj proizvod je zaštićen određenim pravima intelektualnog vlasništva kompanije Microsoft Corporation. Upotreba ili distribucija takve tehnologije izvan ovog proizvoda je zabranjena bez dopuštenja kompanije Microsoft ili njenih ovlašćenih predstavnika Microsoft.
- Svi ostali zaštićeni nazivi i registrovani zaštićeni nazivi u vlasništvu su odgovarajućih kompanija. U ovom priručniku nisu navedene oznake TM i [®].

Priprema

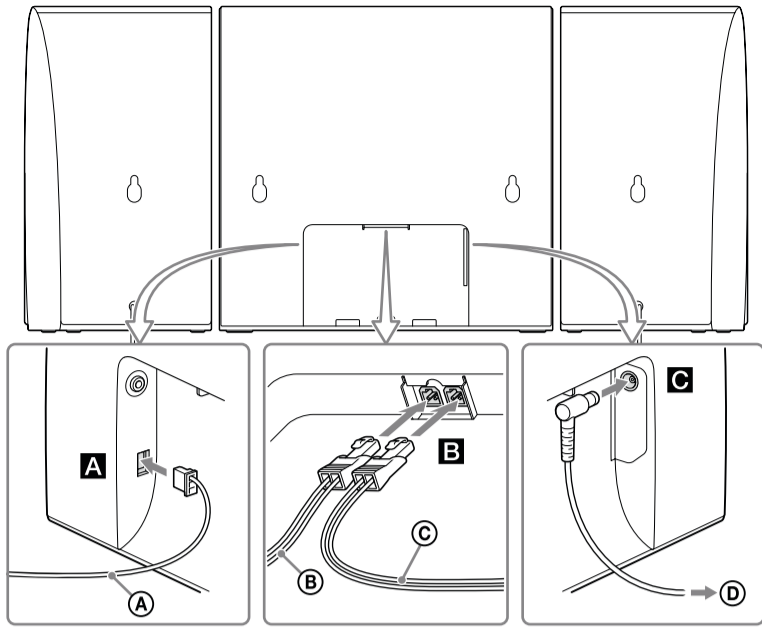

Upotreba iPod/iPhonea

Podignite ploču [9] i umetnite dock adapter u dock pre upotrebe. Pri upotrebi nekog modela iPoda koristite dock adapter isporučen sa njim. Pri upotrebi iPhonea koristite odgovarajući dock adapter za taj model ispučen sa sistemom. Za detalje o dock adapterima pogledajte uputstvo isporučeno sa dock adapterom.

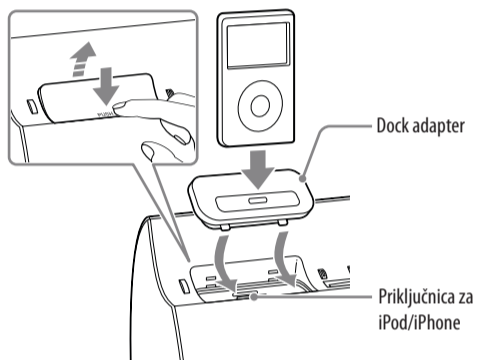

Kad ne koristite iPod/iPhone, držite ploču zatvorenom. Za uklanjanje dock adaptera, podignite ga noktom ili pljosnatim predmetom koristeći otvor na adapteru.

O dock adapterima za modele iPhonea

Broj adaptera naveden je na donjoj strani Dock adaptera. Za iPod uređaje, upotrebite Dock adapter koji je ispučen s vašim iPod uređajem ili kupite kompatibilan dock adapter kompanije Apple Inc.

- 12: Za iPhone
- 15: Za iPhone 3G i iPhone 3GS
- 19: Za iPhone 4

A FM antena

Pronađite mesto i položaj antena koji omogućuju dobar prijem te postavite antene. Držite antene dalje od kablova zvučnika i kablova napajanja kako biste izbegli pojavu šumova.

B Zvučnici

Spojite kablove zvučnika na priključnice SPEAKERS na uređaju.

C Napajanje

1 Spojite mrežni kabl na AC adapter.

2 Spojite AC adapter na uređaj i zatim spojite mrežni kabl u zidnu utičnicu.

Na displeju se prikazuje demonstracioni prikaz. Kad pritisnete I/⏻ [10], sistem se uključi i automatski se završava prikaz mogućnosti. Kad isključite sistem, prikaz mogućnosti se ponovo pojavi na displeju.

Kad podesite sat, sistem prelazi u štedni mod i prikaz mogućnosti nestaje.

Podešavanje sata sistema

1 Pritisnite I/⏻ [10] za uključivanje sistema.

2 Pritisnite TIMER MENU [20] za odabir moda za podešavanje sata.

Ako treperi "PLAY SET", pritisnite ⬆/⬇ [25] više puta za odabir "CLOCK SET?" i zatim pritisnite ⊖ (unos) [21].

3 Pritisnite ⬆/⬇ [25] više puta za podešavanje sati i zatim pritisnite ⊖ (unos) [21].

4 Na isti način podesite minute.

Napomena

Postavke sata se brišu ako odspojite mrežni kabl ili dode do prekida napajanja.

Za prikaz sata dok je sistem isključen

Pritisnite DISPLAY [30]. Sat se prikazuje približno 8 sekundi.

Postavljanje

Pričvršćivanje stalka na sistem

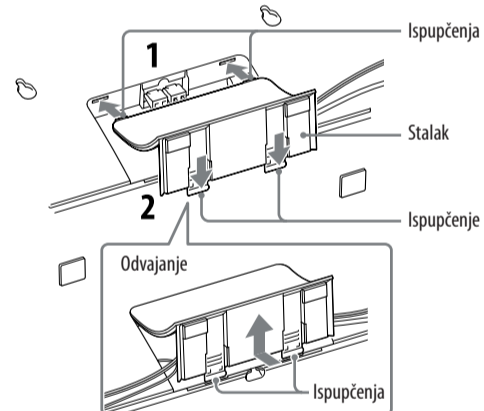

1 Umetnite ispupčenja stalka u otvore na uređaju.

2 Dok držite dno stalka, umetnite graničnike u otvore.

Skidanje stalka sa sistema

Dok držite dno stalka, izvucite graničnike iz otvora na uređaju.

2 Pripremite vijke (nisu isporučeni) koji odgovaraju otvorima na zadnjoj strani sistema i zvučnika. Pogledajte slike ispod.

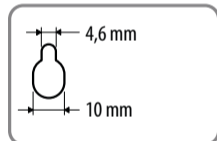

Otvori na zadnjoj strani sistema i zvučnika

3 Pričvrstite vijke na zid. Vijci treba da vire 3 do 4 mm.

Postavite sistem na vertikalno i pljosnato ojačano područje zida.

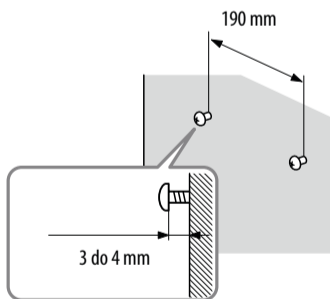

Saveti

- Kad postavljate zvučnike i uređaj tako da su blizu jedni drugima, zavrnite vijke u zid u skladu s oznakama ▼ na donjoj strani, kao na ilustraciji u ovom priručniku.
- Udaljenost između vijaka na uređaju i zvučnika mora iznositi minimalno 90 mm. Za postavljanje tako da između sistema i zvučnika ostane razmak, podesite dužinu kabla zvučnika pre postavljanja sistema.
- Kabl možete omotati oko držača na poleđini sistema kao na slici.

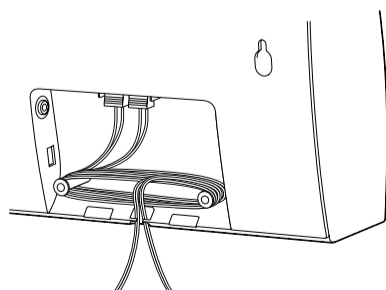

4 Okačite sistem na vijke.

Poravnajte otvore na zadnjoj strani sistema sa vijcima, zatim okačite sistem na četiri vijaka.

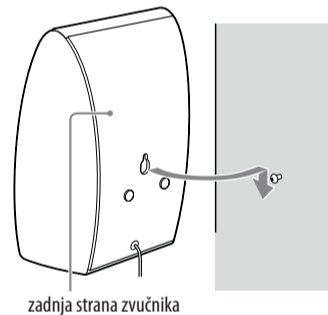

Napomene

- Vijci moraju biti pravilno raspoređeni, tako da njihovi vrhovi jednako vire kako bi se na njih mogli nataknuti otvori na poleđini sistema i zvučnika.
- Pazite da sistem nije izložen udarcima jer bi mogao pasti.
- Na sistem postavljen na zid nemojte kačiti ni stavljati nikakve predmete.
- Zavisno od materijala od kojih je zid napravljen, toplota iz sistema ili prašina mogu prouzrokovati guljenje ili bleđenje tapeta.
- Sony nije odgovoran za nezgode ili štete nastale usled nepravilne instalacije, nedovoljne čvrstine zida ili nepravilnog pričvršćivanja vijaka, prirodne katastrofe itd.

Za bolji kvalitet zvuka

Optimalnim postavljanjem zvučnika možete postići bolji kvalitet zvuka.

Zato postavite sistem u skladu sa sledećim savetima.

- Zvučnike je bolje postaviti levo i desno od sistema, tako da su okrenuti prema uobičajenom mestu slušanja u prostoriji.
- Zvučnike je dobro postaviti u nivou ušiju slušaoca.

Postavljanje sistema na zid

Možete postaviti sistem na zid. Pre toga skinite stalak sa sistema.

Napomene

- Pre postavljanja sistema na zid mrežni kabl mora biti odspojen iz utičnice.
- Upotrebite vijke koji odgovaraju materijalu i čvrstoći zida. Informacije o materijalima zida ili vijcima koje je potrebno koristiti potražite u specijalizovanim prodavnicama ili pitajte stručnu osobu.
- Nedovoljno čvrst zid ili upotreba neprikladnih vijaka može prouzrokovati pad sistema, oštećenja i ozlede.

1 Pričvrstite isporučene podloge na zadnju stranu zvučnika i sistema.

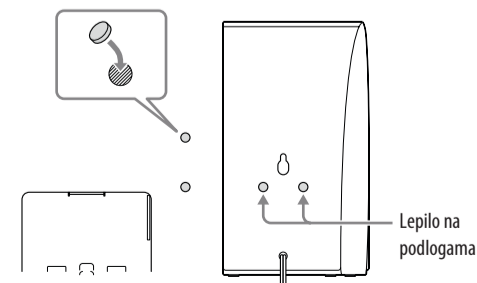

Postupci

Reprodukcija CD/MP3 diska

- 1 Odaberite CD funkciju.

Pritisnite FUNCTION +/- [2] više puta.

- 2 Umetnite disk.

Umetnite disk u fioku tako da je strana sa nalepnicom okrenuta prema napred.

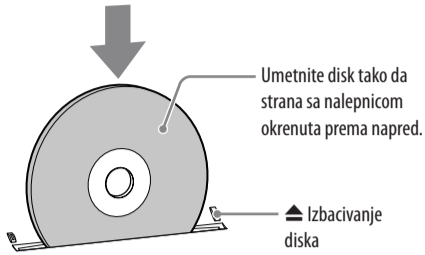

- 3 Pokrenite reprodukciju.

Pritisnite ► (reprodukcija) [3].

Napomene

- Kad uključite sistem, disk se ne uvlači u fioku sve dok se na displeju ne prikaže "No Disc". Nemojte pokušavati ugurati disk pre nego što se prikaže "No Disc".
- Nemojte umetati diskove nestandardnog oblika (na primer, srce, kvadrat, zvezda). Disk može upasti u sistem i prouzrokovati nepopravljivu štetu.
- Kad pritisnete ▲ (izbacivanje) na uređaju i zatim ponovo pokušate umetnuti isti disk, nemojte jednostavno gurnuti disk. Izvadite disk iz fioke, zatim ga ponovo umetnite.
- Nemojte isključivati sistem dok je disk do pola umetnut u fioku. To može uzrokovati pad diska.
- Nemojte koristiti diskove na koje su zalepljene trake ili nalepnice jer mogu prouzrokovati kvarove.
- Kad vadite disk, držite ga za ivicu. Nemojte dodirivati površinu diska.
- Nemojte umetati disk u fioku kad je sistem isključen. To može uzrokovati nepravilnosti u radu sistema.
- Nemojte umetati diskove promera 8 cm, sa adapterima. To može uzrokovati nepravilnosti u radu sistema.

Ostali postupci

Za	Pritisnite
Pauzu reprodukcije	■ (pauza) [3]. Ponovo pritisnite za nastavak reprodukcije.
Zaustavljanje reprodukcije	■ (zaustavljanje) [4].
Odabir foldera na MP3 disku	📁 (odabir foldera) +/- [23] više puta.
Odabir zapisa ili datoteke	◀◀ (prelaz unazag)/▶▶ (prelaz unapred) [5].
Nalaženje mesta u zapisu ili datoteci	Zadržite ◀◀ (pretraživanje unazad)/▶▶ (pretraživanje unapred) [5] tokom reprodukcije i otpustite tipku na željenom mestu.
Odabir ponavljanja reprodukcije	REPEAT [28] više puta dok se ne pojavi "REP" ili "REP1".
Izbacivanje diska	▲ na uređaju [7].

Za promenu načina reprodukcije

Pritisnite PLAY MODE [27] više puta dok je reprodukcija zaustavljena. Možete odabrati normalnu reprodukciju ("📁") za sve MP3 datoteke u folderu na disku), reprodukciju slučajnim redosledom ("SHUF" ili "📁 SHUF*") za reprodukciju foldera slučajnim redosledom) ili programiranu reprodukciju ("PGM").

* Kod reprodukcije CD-DA (audio) diska, 📁 (SHUF) reprodukcija funkcioniše isto kao i normalna (SHUF) reprodukcija.

Napomene o ponavljanju reprodukcije

"REP1" označava ponavljanje jednog zapisa ili datoteke dok ne zaustavite reprodukciju.

Napomene o reprodukciji slučajnim redosledom

- Kad je reprodukcija slučajnim redosledom podešena na "SHUF", sistem reprodukuje sve zapise ili datoteke na disku slučajnim redosledom. Kad je reprodukcija slučajnim redosledom podešena na "📁 SHUF", sistem reprodukuje sve zapise ili datoteke u odabranom folderu slučajnim redosledom.
- Kad isključite sistem, odabrani način reprodukcije slučajnim redosledom ("SHUF" ili "📁 SHUF") se poništava i odabire se normalna reprodukcija ("📁").

Napomene o reprodukciji MP3 diskova

- Nemojte snimati ostale vrste zapisa ili datoteka ili nepotrebne foldere na disk koji sadrži MP3 datoteke.
- Folderi koji ne sadrže MP3 datoteke se preskaču.
- MP3 datoteke se reprodukuju redosledom kojim su snimljene na disk.
- Sistem može reprodukovati samo MP3 datoteke s ekstenzijom ".mp3".
- Ako naziv datoteke ima ekstenziju ".mp3", a datoteka nije u tom formatu, reprodukcija te datoteke može uzrokovati pojavu glasnog zvuka koji može oštetiti zvučnike i uzrokovati kvar sistema.
- Maksimalan broj:
 - foldera je 255 (uključujući osnovni).
 - MP3 datoteka je 511.
 - MP3 datoteka i foldera koji se mogu nalaziti na jednom disku je 512.
 - nivo foldera (hijerarhija foldera) je 8.
- Ne može se garantovati kompatibilnost sa svim softverima za MP3 kodiranje/ snimanje, uređajima za snimanja i medijima za snimanje. Nekompatibilni MP3 diskovi mogu uzrokovati pojavu šumova ili isprekidanu reprodukciju ili se uopšte neće reprodukovati.

Napomene o reprodukciji multisession diskova

- Ako je prva sesija na disku CD-DA sesija, ostale sesije na disku ne mogu se prepoznati, bez obzira na format sesije; mogu se reprodukovati samo CD-DA zapisi u prvoj sesiji.
- Ako je format prve sesije CD-ROM i naredne sesije su snimljene u istom formatu, sistem će nastaviti reprodukovati MP3 datoteke iz više sesija sve dok sistem ne detektuje drugu sesiju koja je snimljena u različitom formatu.

Kreiranje vlastitog programa (Program Play)

- 1 Odaberite CD funkciju.

Pritisnite FUNCTION +/- [2] više puta.

- 2 Odaberite način reprodukcije.

Pritisnite PLAY MODE [27] više puta dok je reprodukcija zaustavljena dok se ne prikaže "PGM".

- 3 Odaberite željeni zapis ili broj datoteke.

Pritisnite ◀◀/▶▶ [5] više puta dok se ne prikaže broj željenog zapisa ili datoteke.

Kod programiranja audio datoteka, pritisnite 📁 +/- [23] više puta za odabir željenog foldera i zatim odaberite željenu datoteku.

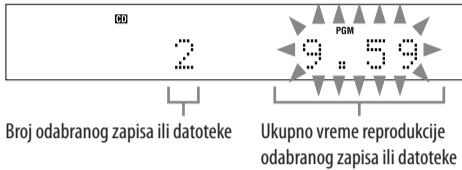

- 4 Programirajte odabrani zapis ili datoteku.

Pritisnite ☹ [21] za unos odabranog zapisa ili datoteke.

- 5 Ponovite korake 3 do 4 za programiranje ostalih zapisa ili datoteka, ukupno do 25 zapisa ili datoteka.

- 6 Za reprodukciju programiranih zapisa ili datoteka, pritisnite ► [3].

Program ostaje dostupan sve dok ne izvadite disk iz fioke [8] ili odspojite mrežni kabl. Za ponovnu reprodukciju istog programa, pritisnite ► [3].

Za poništavanje programirane reprodukcije

Pritisnite PLAY MODE [27] više puta dok je reprodukcija zaustavljena, tako da nestane oznaka "PGM".

Za brisanje zadnjeg zapisa ili datoteke u programu

Pritisnite CLEAR [18] dok je reprodukcija zaustavljena.

Pregled informacija o programu

Pritisnite DISPLAY [30] više puta.

Slušanje radija

- 1 Odaberite funkciju TUNER.

Pritisnite FUNCTION +/- [2] više puta.

- 2 Podesite stanicu.

Za automatsko pretraživanje

Više puta pritisnite TUNING MODE [27] sve dok se ne prikaže "AUTO", zatim pritisnite +/- [5]. Pretraživanje se automatski prekida kad se podesi stanica i zatim se na displeju prikazuje "TUNED" i "STEREO" (kod stereo programa).

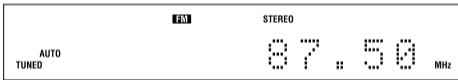

Ako se ne prikaže "TUNED" i traženje FM stanice se ne zaustavi, pritisnite ■ [4] za zaustavljanje pretraživanja i izvršite ručno podešavanje (u nastavku).

Kad podesite FM stanicu sa RDS-om, na displeju se prikazuju podaci poput naziva usluge ili stanice.

Ručno podešavanje

Pritisnite TUNING MODE [27] više puta sve dok ne nestane "AUTO" i "PRESET" i zatim pritisnite +/- [5] više puta za podešavanje željene stanice.

Savet

Za smanjenje šumova kod slabog FM stereo prijema, pritisnite FM MODE [28] više puta dok se ne pojavi "MONO" i isključ stereo prijem.

Memorisanje radio stanica

- 1 Podesite željenu stanicu.

- 2 Pritisnite TUNER MEMORY [26] za odabir moda memorisanja stanica.



- 3 Pritisnite +/- [5] više puta za odabir željenog programskog broja.

Ako je programski broj već zauzet stanicom, ta stanica će se zameniti novom.

- 4 Pritisnite ☹ [21] za memorisanje stanice.

- 5 Ponovite korake 1 do 4 za memorisanje ostalih stanica.

Možete memorisati 20 FM stanica.

- 6 Za podešavanje memorisane stanice, pritisnite TUNING MODE [27] više puta dok se ne prikaže "PRESET" te zatim tipkama +/- [5] odaberite željeni programski broj.

Reprodukcija iPoda/iPhonea

- Odaberite iPod funkciju.

Pritisnite FUNCTION +/- ⏏ više puta.

- Postavite iPod/iPhone.

- Pokrenite reprodukciju. Pritisnite ▶ ⏏.

Za	Pritisnite
Pauzu reprodukcije	⏏ (pauza) ⏏ / ■ (zaustavljanje) ⏏
Odabir zapisa ili poglavlja u audio knjizi/podcastu	◀◀ (prelaz unazad)/ ▶▶ (prelaz unapred) ⏏ . Za brzo pretraživanje prema napred ili nazad, zadržite tipku.
Nalaženje mesta u zapisu ili poglavlju audio knjige/podcasta	Zadržite ◀◀ (pretraživanje unazad)/ ▶▶ (pretraživanje unapred) ⏏ tokom reprodukcije i otpustite tipku na željenom mestu.
Odabir označene stavke	⦿ (potvrda) ⏏
Pregled iPod menija gore/dole	▲ / ▼ ⏏ .
Povratak na pret-hodni meni ili odabir menija	TOOL MENU ⏏ /RETURN ↺ ▶ (povratak) ⏏ .

Upotreba sistema za punjenje baterije
Sistem možete upotrebiti za punjenje baterije iPoda/iPhonea bez obzira da li je uključen ili isključen. Punjenje započinje kad se iPod/iPhone postavi na iPod/iPhone priključnicu ⏏. Status punjenja prikazuje se na ekranu iPoda/iPhonea. iPod/iPhone postavite na priključak punjenja samo kad je zaustavljen. Za detalje, pogledajte uputstvo za upotrebu isporučeno uz iPod/iPhone.

Prekid punjenja iPoda/iPhonea
Uklonite iPod/iPhone.

Napomene o punjenju iPoda/iPhonea

- Kad je odabran USB dok je sistem uključen, nije moguće puniti iPod/iPhone.
- Ako je na displeju prikazan demonstracioni mod ili sat, iPod/iPhone se ne mogu puniti čak i ako je sistem isključen.
- Ako punite iPod/iPhone kad je sistem isključen, po završetku punjenja sistem automatski ulazi u štedni mod. Maksimalno vreme punjenja dok je sistem isključen iznosi oko četiri sata.
- Ako pritisnete DISPLAY ⏏ tokom punjenja ili kad je sistem isključen, punjenje iPod/iPhone uređaja se zaustavlja. Za nastavak punjenja iPoda/iPhonea, ponovo ga spojite kad je na displeju prikazana indikacija štednog moda.

Napomene

- Ako je baterija iPoda/iPhonea prazna, sistem to možda neće moći prepoznati. U tom slučaju napunite ga na računaru ili slično, i potom spojite na sistem.
- Performanse sistema mogu varirati, zavisno od specifikacija vašeg iPoda/iPhonea.
- Prilikom postavljanja ili uklanjanja iPod/iPhone uređaja, držite iPod/iPhone pod istim uglom pod kojim se nalazi i priključnica na uređaju i nemojte zakretati iPod/iPhone kako biste sprečili oštećenje priključka.
- Nemojte prenositi uređaj dok je iPod/iPhone postavljen na priključnicu. To bi moglo prouzrokovati smetnje u radu.
- Prilikom postavljanja ili uklanjanja iPod/iPhone uređaja, uhvatite uređaj jednom rukom i pripazite da slučajno ne pritisnete neku od kontrola na iPod/iPhone uređaju.
- Pre odspajanja iPod/iPhone uređaja, pauzirajte reprodukciju.
- Zadržite ◀◀/▶▶ ⏏ za pretraživanje prema napred (nazad) tokom reprodukcije video zapisa ako tipke ◀◀/▶▶ ⏏ ne rade.
- Dok je iPhone spojen na sistem te primite poziv tokom reprodukcije, reprodukcija će se pauzirati i možete primiti dolazni poziv.
- Za podešavanje glasnoće upotrebite tipke VOLUME +/- ⏏. Glasnoća se neće promeniti ako je podešavate na iPod/iPhone uređaju.
- Ovaj sistem namenjen je samo za iPod/iPhone. Ne možete spojati druge prenosne audio uređaje.
- Pogledajte uputstvo za upotrebu iPod/iPhone uređaja za opis načina kako ga upotrebljavati.
- Sony ne može preuzeti odgovornost za gubitak ili oštećenje podataka na iPod/iPhone uređaju tokom upotrebe iPod/iPhone uređaja s ovim sistemom.

Reprodukcija datoteka s USB uređaja

Sistem može reprodukovati MP3/WMA*/AAC* audio format.
* Sistem ne može reprodukovati datoteke sa zaštitom od kopiranja (DRM, odnosno "Digital Rights Management"), preuzete iz online prodavnice.
Ako pokušate pokrenuti reprodukciju neke od tih datoteka, sistem će automatski preći na sledeću, nezštićenu datoteku.

Za informacije o kompatibilnim USB uređajima, posetite navedenu Internet stranicu.
Za korisnike u Evropi i Rusiji:
<http://support.sony-europe.com/>

- Odaberite USB funkciju. Pritisnite FUNCTION +/- ⏏ više puta.

- Spojite USB uređaj na priključnicu ↵ (USB) ⏏.

- Pokrenite reprodukciju. Pritisnite ▶ ⏏.

Za	Pritisnite
Pauzu reprodukcije	⏏ (pauza) ⏏ . Ponovo pritisnite za nastavak reprodukcije.
Zaustavljanje reprodukcije	■ (zaustavljanje) ⏏ . Za nastavak reprodukcije, pritisnite ▶ (reprodukcija)*1. Za poništavanje nastavka reprodukcije, ponovo pritisnite ■ (zaustavljanje) ⏏ *2.
Odabir foldera	📁 +/- ⏏ više puta.
Odabir datoteke	◀◀ (prelaz unazad)/ ▶▶ (prelaz unapred) ⏏ .
Nalaženje dela unutar datoteke	Zadržite ◀◀ (pretraživanje unazad)/ ▶▶ (pretraživanje unapred) ⏏ tokom reprodukcije i otpustite tipku na željenom mestu.
Odabir ponavljanja reprodukcije	REPEAT ⏏ više puta dok se ne pojavi "REP" ili "REP1".

^[1] Kod reprodukcije VBR MP3/WMA datoteke, sistem može da nastavi reprodukciju od drugog mesta

^[2] Reprodukcija se nastavlja od glavnog foldera

Za promenu načina reprodukcije
Pritisnite PLAY MODE ⏏ više puta. Možete odabrati normalnu reprodukciju (svih datoteka na USB uređaju redom), reprodukciju foldera ("📁") za sve datoteke u određenom folderu na USB uređaju) ili reprodukciju slučajnim redosledom ("SHUF").

Napomene o načinima reprodukcije

- Kad odaberete "SHUF", sistem će reprodukovati sve audio datoteke na spojenom USB uređaju slučajnim redosledom. U tom načinu ista datoteka može se reprodukovati više puta.
- Kad je podešena reprodukcija foldera, opcija "REP1" nije dostupna.
- Kad je odabrana reprodukcija slučajnim redosledom, ponavljanje reprodukcije nije dostupno.
- Kad je odabrano ponavljanje reprodukcije, reprodukcija slučajnim redosledom nije dostupna. Kad je ponavljanje reprodukcije podešeno na "REP1", reprodukcija foldera nije dostupna.
- Kad isključite sistem, odabrani način reprodukcije slučajnim redosledom ("SHUF") se poništava i odabire se normalna reprodukcija.

Napomena o ponavljanju reprodukcije
Ako odaberete "REP" u modu normalne reprodukcije, sistem ponavlja reprodukciju svih audio datoteka na USB uređaju dok je ne zaustavite. Ako odaberete "REP" u modu reprodukcije foldera, sistem ponavlja reprodukciju svih audio datoteka na u odabranom folderu dok je ne zaustavite.

Napomene

- Ako je za spajanje potreban USB kabl, upotrebite USB kabl isporučen uz USB uređaj koji spajate. Pogledajte uputstvo za upotrebu USB uređaja koji spajate za detalje o načinu spajanja.
- Može potrajati oko 10 sekundi dok se ne prikaže "Reading", zavisno od vrste spojenog USB uređaja.
- Ne spajajte sistem i USB uređaj preko USB huba.
- Kad se spoji USB uređaj, sistem očitava sve datoteke na USB uređaju. Ako na USB uređaju postoji velik broj foldera ili datoteka, trebace puno vremena za očitavanje USB uređaja.
- Kod nekih spojenih USB uređaja, nakon izvođenja određenog postupka može doći do vremenskog kašnjenja pre nego što se postupak izvede na sistemu.
- Kompatibilnost sa svakim softverom za kodiranje/zapisivanje ne može se garantovati. Ako su audio datoteke na USB uređaju izvorno kodirane pomoću nekompatibilnog softvera, takve datoteke mogu uzrokovati smetnje ili prekidanje zvuka, ili se možda uopšte neće moći reprodukovati.
- Ovaj sistem ne može reprodukovati audio datoteke na USB uređaju u sledećim slučajevima;
 - kad je ukupan broj audio datoteka u folderu veći od 100.
 - ako ukupan broj audio datoteka na USB uređaju prelazi 10000.
 - ako ukupan broj foldera na USB uređaju prelazi 100 (uključujući folder "ROOT" i prazne foldere).

Ovi brojevi mogu varirati zavisno od strukture datoteka i foldera. Nemojte snimati ostale vrste datoteka ili nepotrebne foldere na USB uređaj koji sadrži audio datoteke.

- Sistem može reprodukovati samo do 8 nivoa hijerarhije.
- Sistem neće nužno podržavati sve funkcije koje nudi spojeni USB uređaj.
- Folderi koji ne sadrže audio datoteke se preskaču.
- Na ovom sistemu možete slušati sledeće audio formate:
 - MP3: ekstenzija datoteke ".mp3"
 - WMA: ekstenzija datoteke ".wma"
 - AAC: ekstenzija datoteke ".m4a"
- Imajte na umu da, čak i ako naziv datoteke sadrži ispravnu ekstenziju, ako datoteka nije snimljena u tom formatu, sistem može proizvoditi buku ili može doći do nepravilnosti u radu.

Upotreba sistema za punjenje baterije
Sistem možete koristiti kao punjač za bateriju USB uređaja koji se mogu puniti kad je sistem uključen. Pritisnite FUNCTION +/- ⏏ više puta za odabir USB funkcije. Punjenje započinje kad se USB uređaj spoji na ↵ (USB) priključnicu ⏏. Status punjenja se prikaže na displeju USB uređaja. Za detalje, pogledajte uputstvo za upotrebu isporučeno uz USB uređaj.

Upotreba dodatnih audio uređaja

- Pripremite izvor zvuka. Spojite dodatni spoljni audio uređaj na priključnicu AUDIO IN ⏏ na uređaju pomoću analognog audio kabla (nije isporučen).
- Utišajte glasnoću. Pritisnite VOLUME – ⏏.
- Odaberite funkciju AUDIO IN. Pritisnite FUNCTION +/- ⏏ više puta.

- Pokrenite reprodukciju. Pokrenite reprodukciju na spojenoj komponenti i podesite glasnoću.

Napomena
Sistem se može automatski isključiti u pripravno stanje ako je glasnoća spojene komponente previše utišana. Pravilno podesite glasnoću spojenog uređaja. Pogledajte "Isključenje funkcije automatskog isključivanja u pripravno stanje".

	
Za	Pritisnite
Podešavanje glasnoće	VOLUME +/- ⏏ .
Stvaranje dinamičnijeg zvuka (Dynamic Sound Generator X-tra)	DSGX ⏏ na uređaju.
Podešavanje zvučnog efekta	EQ ⏏ više puta za odabir "BASS" ili "TREBLE", zatim pritisnite ▲ / ▼ ⏏ za podešavanje nivoa.
	

Promena prikaza na displeju

Za	Pritisnite
Promenu informacija na displeju ¹⁾	DISPLAY ⏏ više puta dok je sistem uključen.
Promenu načina prikaza (pogledajte dole)	DISPLAY ⏏ više puta dok je sistem isključen. ²⁾

^[1] Na primer, možete prikazati informacije o CD/MP3 disku ili USB uređaju, kao što su:

- broj zapisa ili datoteke
- naziv zapisa ili datoteke ("♪")
- ime izvođača ("👤")
- naziv albuma ili foldera ("📁")
- ukupno vreme reprodukcije i ukupan broj zapisa na CD-DA disku (samo kad je odabran normalan način reprodukcije i uređaj je zaustavljen).
- ukupan broj foldera (albuma) na MP3 disku (samo kad je odabran normalan način reprodukcije i uređaj je zaustavljen).
- oznaka pogona, ako postoji na MP3 disku (samo kad je odabran normalan način reprodukcije i uređaj je zaustavljen).

^[2] Kad je sistem isključen, na uređaju se uključí indikator STANDBY ⏏.

Način prikaza	Dok je sistem isključen ¹⁾
Demonstracija	Uključena je demonstracija.
Način štednje energije ²⁾	Displej se isključuje radi štednje energije. Timer i sat i dalje rade.
Sat ³⁾	Prikazuje se sat.

^[1] Kad je sistem isključen, na uređaju se uključí indikator STANDBY ⏏.

^[2] Sat se ne može podešavati u modu štednje energije.

^[3] Prikaz sata automatski prelazi u štedni mod nakon 8 sekundi.

Napomene o informacijama na displeju

- Umesto znakova koji se ne mogu prikazati prikazuje se " _".
- Ne može se prikazati;
 - ukupno vreme reprodukcije MP3 diska i USB uređaja.
 - preostalo vreme reprodukcije, osim u slučaju CDDA.
- Ne može se prikazati pravilno;
 - proteklo vreme reprodukcije MP3 datoteke kodirane uz VBR (varijabilna brzina prenosa).
 - nazivi foldera i datoteka koji ne odgovaraju ISO9660 Level 1, Level 2 ili Joliet proširenom formatu.
- Može se prikazati;
 - preostalo vreme reprodukcije CDDA zapisa.
 - ID3 tag informacije MP3 datoteka kod ID3 tag verzije 1 i verzije 2 (ID3 tag verzija 2 ima prioritet kod prikaza pred ID3 tag verzijom 1 i tag verzija 2 se upotrebljava za pojedinačne MP3 datoteke).

Upotreba timera

Sistem ima dva timera. Ako ih upotrebljavate oba, sleep timer ima prednost.

Sleep timer:
Možete zaspati uz muziku. Ova funkcija radi čak i ako sat nije podešen. Pritisnite SLEEP ⏏ više puta.

Play Timer:
Možete se probuditi uz muziku s CD diska, FM radija, te iPod/iPhone ili USB uređaja u podešeno vreme. Obavezno podesite sat.

- Pripremite izvor zvuka. Pripremite izvor zvuka i zatim pritisnite VOLUME +/- ⏏ za podešavanje glasnoće. Ako želite pokrenuti reprodukciju od željenog CD zapisa ili audio datoteke, kreirajte vlastiti program.

- Odaberite način podešavanja timera. Pritisnite TIMER MENU ⏏.

- Podesite Play timer. Pritisnite ▲/▼ ⏏ više puta za odabir "PLAY SET" i zatim pritisnite ⦿ ⏏.

- Podesite vreme početka reprodukcije. Pritisnite ▲/▼ ⏏ više puta za podešavanje sati i zatim pritisnite ⦿ ⏏. Istim postupkom podesite minute.

- Istim postupkom kao u koraku 4 podesite vreme završetka reprodukcije.

- Odaberite izvor zvuka. Pritisnite ▲/▼ ⏏ više puta dok se ne prikaže željeni izvor zvuka i zatim pritisnite ⦿ ⏏.

- Isključite sistem. Pritisnite I/⦿ ⏏. Sistem se automatski uključuje pre podešenog vremena.

Ako je sistem uključen u podešeno vreme, timer reprodukcije neće se aktivirati. Nemojte rukovati sistemom od trenutka uključivanja sistema sve dok se ne pokrene reprodukcija.

- Pritisnite TIMER MENU ⏏.
- Pritisnite ▲/▼ ⏏ više puta za odabir "TIMER SEL?" i zatim pritisnite ⦿ ⏏.
- Pritisnite ▲/▼ ⏏ više puta za odabir "PLAY SEL?" i zatim pritisnite ⦿ ⏏.

Za isključivanje timera
Ponovite prethodni postupak tako da se u koraku 3 prikaže "TIMER OFF?" i zatim pritisnite ⦿ ⏏.

Za promenu postavke
Krenite ponovo od koraka 1.

Napomena
Ako kao izvor za timer odaberete USB uređaj s mnogo datoteka ili foldera, za obradu je potrebno neko vreme pa će reprodukcija malo kasniti.

Napomene za korisnike iPod/iPhone uređaja

- Pobrinite se da iPod/iPhone ne reprodukuje muziku kod upotrebe timera reprodukcije.
- Timer za reprodukciju možda se neće aktivirati zavisno od statusa spojenog iPod/iPhone uređaja.

Savet
Postavka timera reprodukcije ostaje sačuvana sve dok je ručno ne isključite.

U slučaju problema

- Proverite da li su mrežni kabl i kablovi zvučnika pravilno i čvrsto spojeni.
- Potražite problem u nastavku i preduzmite navedene mere.
 - Ako se problem nastavi, obratite se najbližem Sony prodavcu.

Ako treperi indikator STANDBY
<p>Odmah odspojite kabl napajanja i proverite sledeće.</p> <ul style="list-style-type: none">Da li su + i – kablovi zvučnika kratko spojeni? Da li su zaklonjeni ventilacioni otvori na sistemu? Da li je iPod/iPhone ⏏ priključak kratko spojen? Nakon što indikator STANDBY ⏏ prestane da treperi, ponovo spojite mrežni kabl i uključite sistem. Ako se problem nastavi, obratite se najbližem Sony prodavcu.

Opšte

Demonstracioni prikaz se pojavi na displeju nakon što priključite mrežni kabl iako niste uključili sistem.

- Pritisnite DISPLAY ⏏ jedanput dok je sistem isključen. Demonstracioni prikaz nestaje.

Sistem se ne uključuje.

- Da li je kabl napajanja spojen?

Sistem se neočekivano isključio u pripravno stanje.

- Pojava nije kvar. Sistem se automatski isključi u pripravno stanje nakon približno 30 minuta neaktivnosti ili pre-stanka emitovanja audio signala. Pogledajte "Isključenje funkcije automatskog isključivanja u pripravno stanje".

Podešenje sata ili rad timera reprodukcije neočekivano su poništeni.

- Nakon približno minute neaktivnosti, podešenje sata ili timera reprodukcije automatski se poništava. Ponovite postupak od početka.

Ne čuje se zvuk.

- Da li su + i – kablovi zvučnika kratko spojeni?
- Da li koristite isključivo isporučene zvučnike?
- Da li su zaklonjeni ventilacioni otvori na sistemu?
- Stanica je možda privremeno prekinula emitovanje.

Zvuk se čuje iz samo jednog kanala ili je glasnoća levog i desnog zvučnika neuravnotežena.

- Postavite zvučnike što je simetričnije moguće.
- Spojite isključivo isporučene zvučnike.

Čuje se jako brujanje ili šum.

- Odmaknite sistem od izvora smetnji.
- Spojite sistem u neku drugu zidnu utičnicu.
- Ugradite filter protiv smetnji (opcija) na kabl napajanja.

Daljinski upravljač ne radi.

- Uklonite prepreke između daljinskog upravljača i senzora ⏏ na sistemu i odmaknite sistem od fluorescentne rasvete.
- Usmerite daljinski upravljač prema senzoru na sistemu.
- Približite daljinski upravljač sistemu.

Indikator STANDBY ⏏ ostaje da svetli nakon odspajanja kabla napajanja.

- Indikator STANDBY ⏏ se možda neće isključiti odmah nakon odspajanja kabla napajanja. Indikator se isključi nakon približno 40 sekundi. Pojava nije kvar.

CD/MP3 uređaj

Zvuk preskače ili se disk ne reprodukuje.

- Očistite disk ili ga zamenite.
- Premestite sistem na mesto bez vibracija (na primer, na stabilan stalak).
- Odmaknite zvučnike od sistema ili ih stavite na posebne stalke. Kod veće glasnoće, vibracije zvučnika mogu uzrokovati preskakanje zvuka.

Reprodukcija ne započinje od prvog zapisa.

- Vratite se na normalnu reprodukciju tako da više puta pritisnete PLAY MODE ⏏ dok ne nestane "PGM" i "SHUF".

Pokretanje reprodukcije traje duže nego inače.

- Kod sledećih diskova može se produžiti vreme do početka reprodukcije;
 - disk sa komplikovanom strukturom foldera.
 - disk snimljen u multisession modu.
 - disk koji nije finalizovan (na koji se podaci još mogu snimati).
 - disk koji sadrži veliki broj foldera.

